

Régulateur de température constante

ACD10

Avertissements

Vérifiez soigneusement le régulateur et son emballage. Si vous voyez des dommages visibles sur le régulateur, ne l'utilisez pas. L'installation d'un produit endommagé peut être potentiellement mortelle.

Lors du réglage du régulateur, faites attention au sens d'ouverture correct de la vanne. Un mauvais sens de rotation peut entraîner des températures élevées ou basses dans le système et par conséquent des dommages au système.

Lors du réglage du régulateur, assurez-vous de régler correctement les valeurs minimale et maximale des températures demandées. Des seuils de température mal réglés entraînent une mauvaise configuration de la température demandée et, par conséquent, un fonctionnement non satisfaisant et / ou des dommages pour le système et l'utilisateur.

Si le contrôleur est installé dans un environnement où une inondation ou un contact avec l'eau est possible, il doit être monté au-dessus d'un niveau d'eau possible ou loin des sources d'eau, de sorte qu'il ne soit pas exposé à l'eau stagnante ou ruisselante. Le contact du contrôleur avec de l'eau peut endommager le contrôleur et la personne qui est en contact avec lui.

Chaque projet avec le régulateur doit avoir une protection de système indépendante pour les cas de températures trop basses ou trop élevées. Le régulateur n'exécute pas de fonctions de protection en cas de températures trop élevées ou trop basses dans le système. Des températures élevées ou basses dans le système peuvent endommager le système et présenter un danger pour l'utilisateur.

Introduction

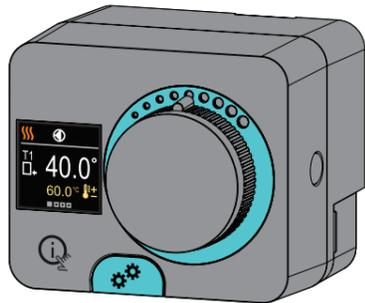

Les régulateurs ACD10 sont des appareils de conception moderne, pilotés par microprocesseur, fabriqués avec la technologie numérique et SMT. Le régulateur est fourni comme un contrôleur de température constante avec un déclencheur conçu pour les applications de chauffage et de refroidissement. L'utilisation la plus courante est de contrôler la température de retour dans la chaudière et la température de la conduite verticale dans le système.

Description du régulateur

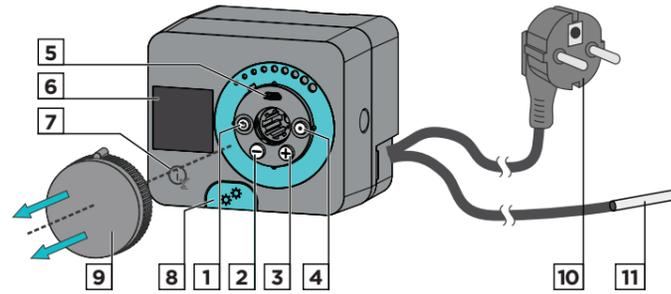

1. Bouton . Retour.
2. Bouton . Déplacez-le vers la gauche pour réduire l'intensité.
3. Bouton . Déplacez-le vers la droite pour augmenter l'intensité.
4. Bouton . Rubrique de menu, confirmation de la sélection.
5. Port USB pour les mises à jour logicielles et la connexion à un ordinateur personnel.
6. Affichage graphique.
7. Bouton . Aide.
8. Embrayage d'opération manuelle.
9. Port USB pour les mises à jour logicielles et la connexion à un ordinateur personnel.
10. Cordon d'alimentation pré-câblé avec prise.
11. Capteur pré-câblé.

Installation du régulateur

Dans un intérieur sec, le régulateur peut être monté directement sur la valve de mélange à l'aide du kit de liaison fourni. Évitez la proximité de sources de champ électromagnétique puissant.



Chaque projet avec le régulateur de température constante ACD doit reposer exclusivement sur la conception et les calculs du client et doit être conforme aux règles et réglementations en vigueur. Les images, schémas et textes de ce manuel sont uniquement fournis à titre d'exemple et le fabricant n'accepte aucune responsabilité pour cela. Si vous utilisez le contenu de ce manuel comme base pour votre projet, vous en assumerez également l'entière responsabilité. La responsabilité de l'éditeur pour des informations non professionnelles, erronées et fausses et des dommages consécutifs, est explicitement exclue. Nous déclinons toute responsabilité pour d'éventuelles erreurs techniques, errements, changements et corrections sans préavis.

L'installation des dispositifs de contrôle doit être effectuée par un expert possédant les qualifications appropriées ou par un organisme autorisé. Avant de vous occuper du câblage principal, assurez-vous que l'interrupteur principal est éteint. Vous devez suivre les règles pour les installations basse tension IEC 60364 et VDE 0100, les prescriptions légales pour la prévention des accidents, les prescriptions légales pour la protection de l'environnement et les autres réglementations nationales.

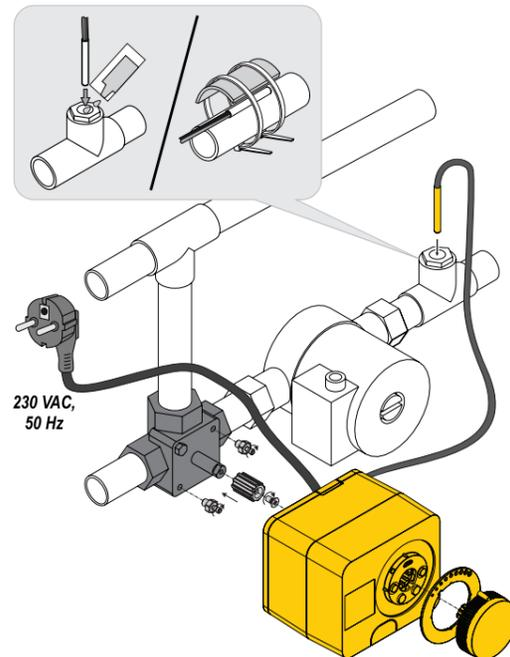

| Schéma | Position de la vanne mélangeuse | Position de la sonnerie |
|--------|---------------------------------|-------------------------|
| | | |
| | | |
| | | |
| | | |
| | | |
| | | |
| | | |
| | | |

Schémas hydrauliques



Les schémas d'installation montrent le principe de fonctionnement et n'incluent pas tous les éléments auxiliaires et de protection.

Schéma 1 - Contrôle de retour - chauffage



Schéma 1 - Contrôle de retour - refroidissement



Schéma 2 - Contrôle de l'alimentation - chauffage

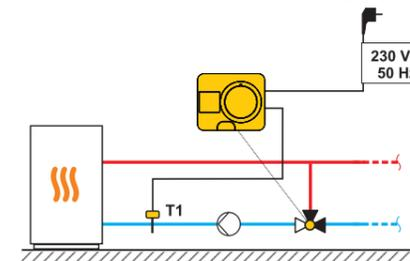

Schéma 2 - Contrôle de l'alimentation - refroidissement

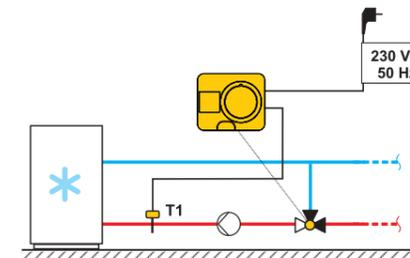

Mise en service du régulateur

Le régulateur est équipé d'une solution innovante « Easy start » qui permet la configuration en quelques étapes simples. Lorsque le régulateur est allumé pour la première fois et après l'affichage de la version du programme et du logo, il nous guide vers la configuration initiale avec l'animation sur l'écran. La poignée de fonctionnement manuel doit être supprimée pour accéder aux boutons. La configuration initiale est démarrée en appuyant sur les boutons et pendant 5 secondes.

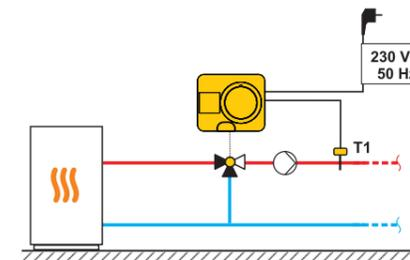
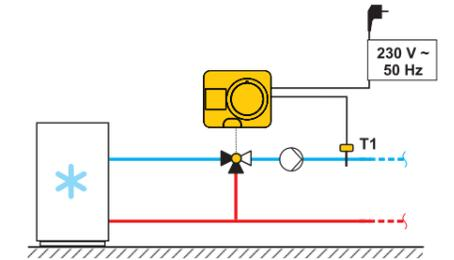
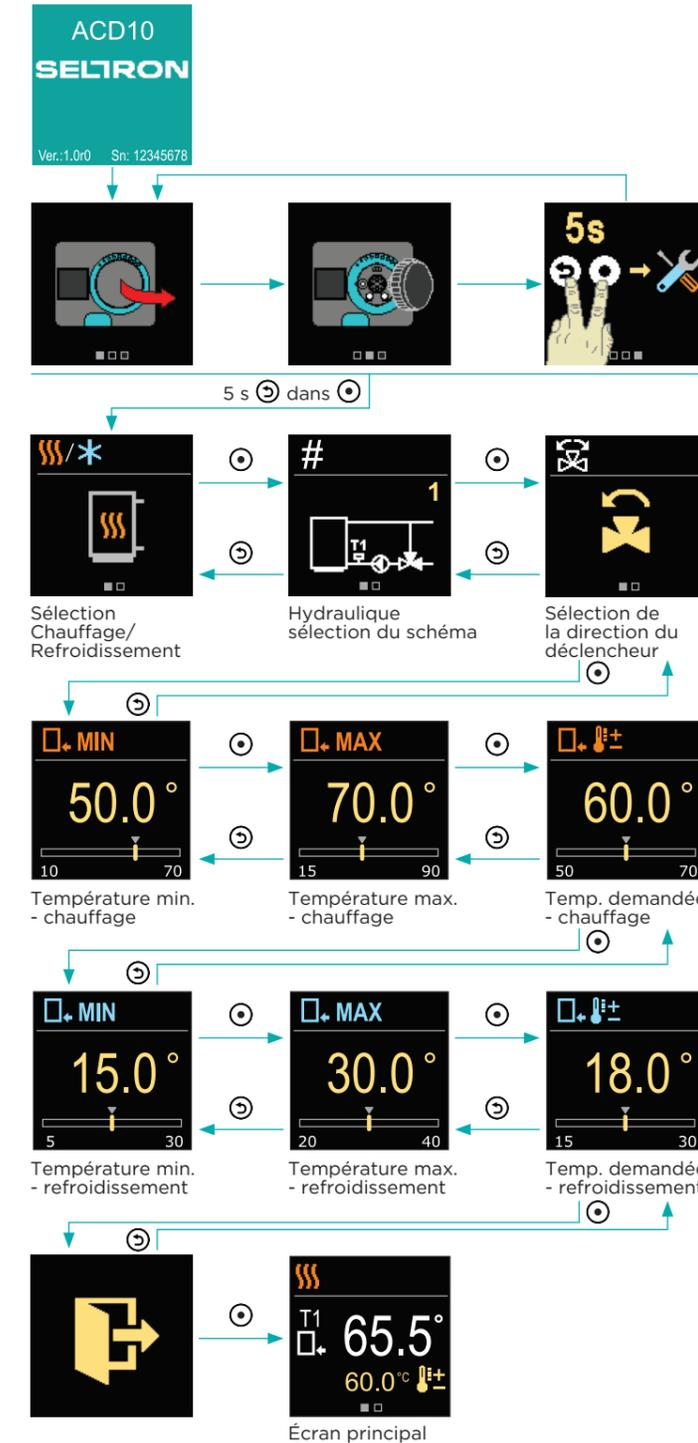

Sélection du mode chauffage ou refroidissement

À l'aide des boutons \ominus et \oplus vous pouvez sélectionner le mode de fonctionnement souhaité - chauffage ou refroidissement. Confirmez le mode de fonctionnement sélectionné à l'aide du bouton \odot . Si vous avez accidentellement sélectionné le mauvais mode de fonctionnement vous pouvez revenir à la sélection du mode de fonctionnement à l'aide du bouton \odot .

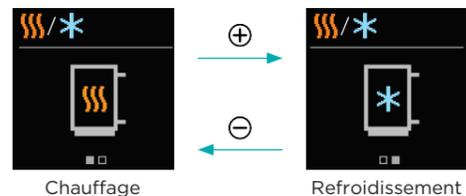

Chauffage

Refroidissement

Choix d'un schéma hydraulique

Ici, vous sélectionnez le schéma hydraulique pour le fonctionnement du régulateur. Utilisez les boutons \ominus et \oplus pour naviguer entre les schémas. Confirmez le schéma sélectionné à l'aide du bouton \odot . Si vous avez accidentellement sélectionné le mauvais schéma, vous pouvez revenir à la sélection de schéma à l'aide du bouton \odot .

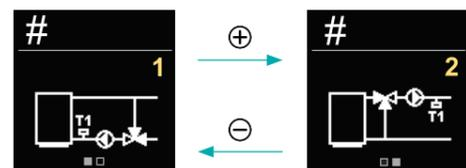

Contrôle de retour

Contrôle de l'approvisionnement

Sélectionnez le sens d'ouverture de la soupape de mélange

Ici, vous pouvez sélectionner le sens d'ouverture de la soupape de mélange. Utilisez les boutons \ominus et \oplus pour naviguer entre les directions. Confirmez la direction choisie à l'aide du bouton \odot . Si vous avez accidentellement sélectionné la mauvaise direction, vous pouvez revenir à la sélection de la direction à l'aide du bouton \odot .

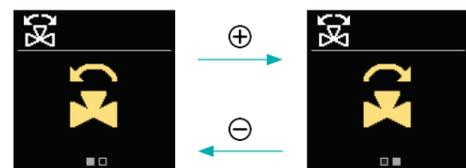

Ouvrir dans le sens contraire des aiguilles d'une montre

Ouvrir dans le sens des aiguilles d'une montre

Paramétrage du seuil minimal pour la température de chauffage demandée



À l'aide des boutons \ominus et \oplus , vous pouvez déterminer le paramétrage du seuil minimal de la température demandée en mode chauffage. Validez le paramétrage à l'aide du bouton \odot . Si vous avez accidentellement sélectionné le mauvais seuil minimal, vous pouvez revenir à la sélection du seuil minimal à l'aide du bouton \odot .

Paramétrage du seuil maximal pour la température de chauffage demandée

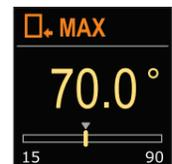

À l'aide des boutons \ominus et \oplus , vous pouvez déterminer le réglage du seuil maximal de la température demandée en mode chauffage. Validez le paramétrage à l'aide du bouton \odot . Si vous avez accidentellement sélectionné le mauvais seuil maximal, vous pouvez revenir à la sélection du seuil maximal à l'aide du bouton \odot .

Paramétrage de la température de chauffage demandée



À l'aide des boutons \ominus et \oplus , vous pouvez déterminer la température demandée en mode chauffage. Validez le paramétrage à l'aide du bouton \odot . Si vous avez accidentellement sélectionné la mauvaise température, vous pouvez revenir à la sélection de température demandée à l'aide du bouton \odot .

Paramétrage du seuil minimal pour la température de refroidissement demandée



À l'aide des boutons \ominus et \oplus vous pouvez déterminer le réglage du seuil minimal de la température demandée en mode refroidissement. Validez le paramétrage à l'aide du bouton \odot . Si vous avez accidentellement sélectionné le mauvais seuil minimal, vous pouvez revenir à la sélection du seuil minimal à l'aide du bouton \odot .

Réglage du seuil maximal pour la température de refroidissement demandée

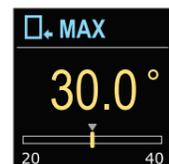

À l'aide des boutons \ominus et \oplus vous pouvez déterminer le réglage du seuil maximal de la température demandée en mode refroidissement. Validez le paramétrage à l'aide du bouton \odot . Si vous avez accidentellement sélectionné le mauvais seuil maximal, vous pouvez revenir à la sélection du seuil maximal à l'aide du bouton \odot .

Paramétrage de la temp. de refroidissement demandée

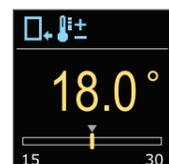

À l'aide des boutons \ominus et \oplus , vous pouvez déterminer la température demandée en mode refroidissement. Validez le paramétrage à l'aide du bouton \odot . Si vous avez accidentellement sélectionné la mauvaise température, vous pouvez revenir à la sélection de température demandée à l'aide du bouton \odot .

| Symbole | Description |
|---------|---------------------------------------|
| | Conduite de retour - chauffage. |
| | Conduite de retour - refroidissement. |
| | Conduite verticale - chauffage. |
| | Conduite verticale - refroidissement. |

Écran de base

Toutes les informations importantes sur le fonctionnement du régulateur sont affichées sur les deux écrans de base. À l'aide des boutons \ominus et \oplus vous pouvez vous déplacer entre les écrans de base.

Températures



Schéma hydraulique



| Symbole | Description |
|---------|---|
| | Chauffage. |
| | Refroidissement. |
| | Sens de rotation de la valve dans le sens contraire des aiguilles d'une montre. |
| | Sens de rotation de la valve dans le sens contraire des aiguilles d'une montre. |
| | Fonctionnement manuel - l'embrayage est activé. |
| | Erreur du capteur. |
| | Température demandée. |
| | Température de la conduite de retour. |
| | Température de la conduite verticale. |

Aide

En appuyant sur \odot nous pouvons démarrer l'affichage, qui montre des raccourcis pour paramétrer la température demandée et sélectionner l'opération de chauffage ou de refroidissement.

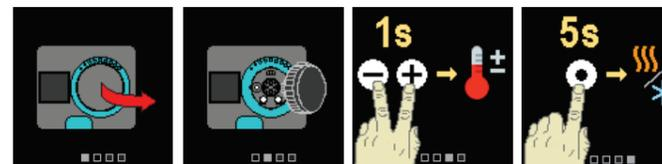

Paramétrage de la température de chauffage demandée

Pour régler la température souhaitée, appuyez sur les boutons \ominus et \oplus et maintenez-les enfoncés pendant 1 s. À l'aide des boutons \ominus et \oplus , vous pouvez régler la température souhaitée. Validez le paramétrage à l'aide du bouton \odot .



Sélection du mode chauffage ou refroidissement

Pour régler le chauffage ou le refroidissement, appuyez sur le bouton \odot et maintenez-le enfoncé pendant 5 s. Utilisez les boutons \ominus et \oplus pour sélectionner le mode de fonctionnement souhaité. Validez le paramétrage à l'aide du bouton \odot .



Mouvement d'embrayage et de vanne manuelle

Le mouvement manuel de la valve de mélange est activé en appuyant sur le bouton d'embrayage I. La position demandée de la valve de mélange est réglée en tournant le bouton rotatif II. Avec une nouvelle pression sur le bouton d'embrayage I, le mouvement manuel est désactivé.

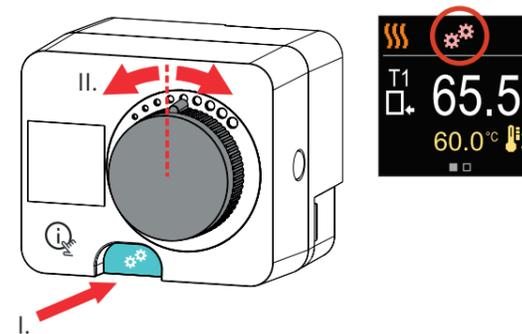

i Lorsque l'embrayage est activé, la commande de la valve de mélange s'arrête. Le symbole d'embrayage apparaît à l'écran.

Erreur

En cas de dysfonctionnement du capteur, le régulateur nous informe par un symbole rouge sur l'écran.

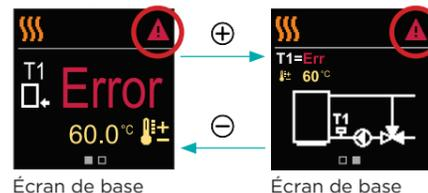

Écran de base

Écran de base

Dimensions

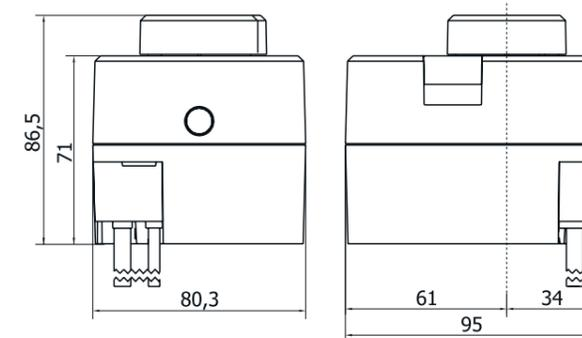

Données techniques

| Informations techniques | Valeur |
|------------------------------|---------------------------|
| Couple | 5 Nm |
| Angle de rotation | 90 <° |
| Vitesse de rotation | 2 min / 90 <° |
| Type d'opération | 3 points, PID |
| Tension d'alimentation | 230 V ~, 50 Hz |
| Consommation électrique max. | 5 VA |
| Degré de protection | IP42 conforme à EN 60529. |
| Classe de protection | I selon EN 60730-1 |
| Dimensions (L x l x h) | 86,5 x 95 x 80,3 mm |
| Poids | 800 g |
| Matériau | PC |

Copyright © 2022 Seltron

Ce manuel d'utilisation est protégé par les lois sur les droits d'auteur. Aucune partie de ce document ne peut être réimprimée, reproduite, traduite ou copiée sur un système utilisé pour le stockage et la récupération de données par des moyens électroniques ou mécaniques, la photocopie, l'enregistrement ou le stockage sans l'autorisation écrite de Seltron. Nous nous réservons le droit d'apporter des modifications ou de commettre des erreurs.

SELTRON d.o.o.
Tržaška cesta 85 A
SI-2000 Maribor
Slovénie

T : +386 (0) 2 671 96 00
F : +386 (0) 2 671 96 66
sales@seltron.eu
www.seltron.eu



01MC060834